

大分県小学生バレーボール連盟会長杯 (男子・女子・混合)

日時 令和5年11月5日(日)[第2日目] 開館 9:00 試合開始 9:30
 会場 佐伯中央病院アリーナ(A・B)

【男子の部】

5日のみ

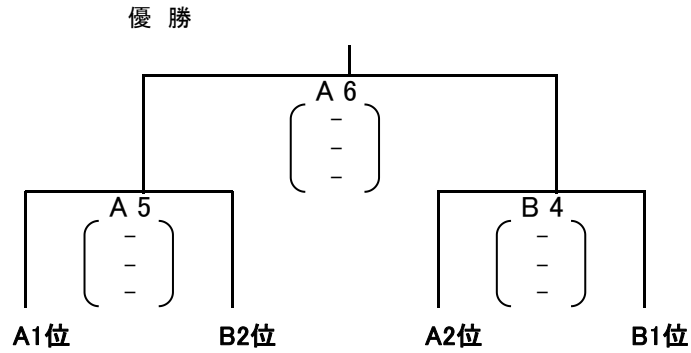
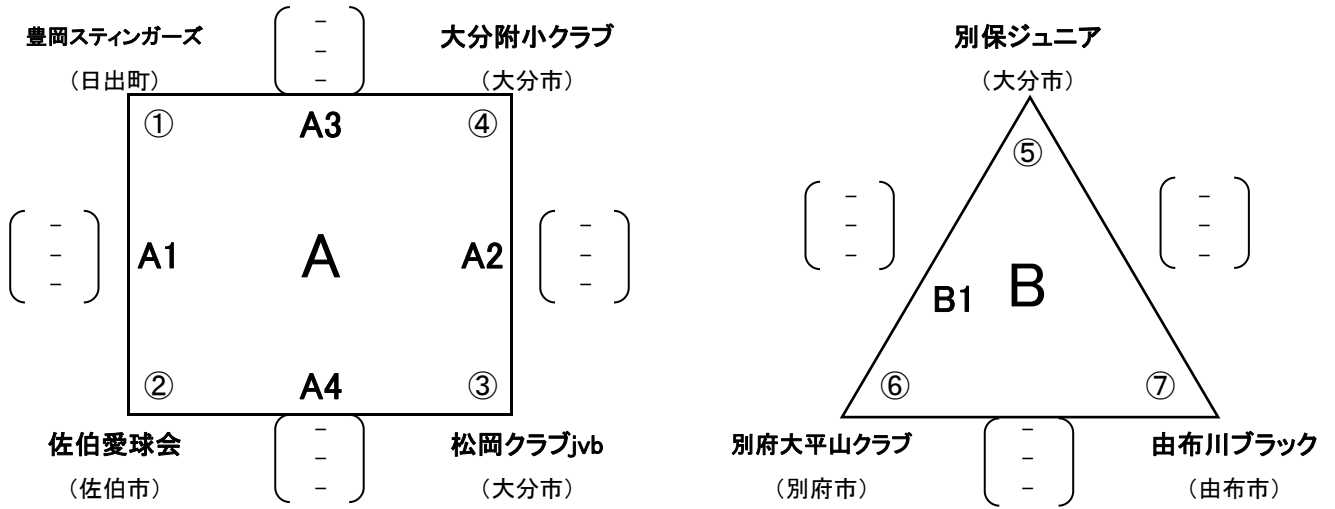

大分県小学生バレーボール連盟会長杯 (男子・女子・混合)

日時
会場

令和5年11月4日(土)[第1日目] 開館 9:00
佐伯中央病院アリーナ (D・E)

試合開始 9:30

【混合の部】

4日のみ

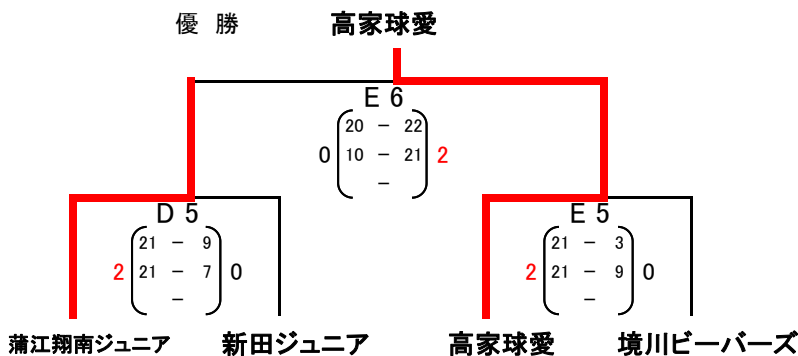
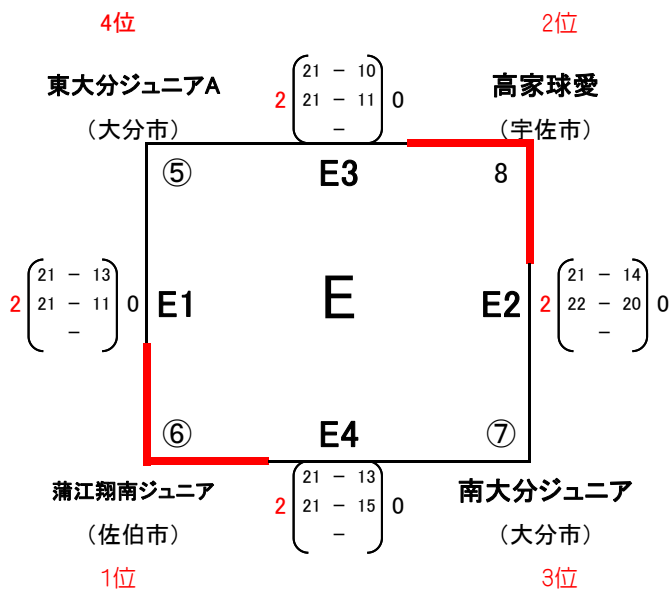
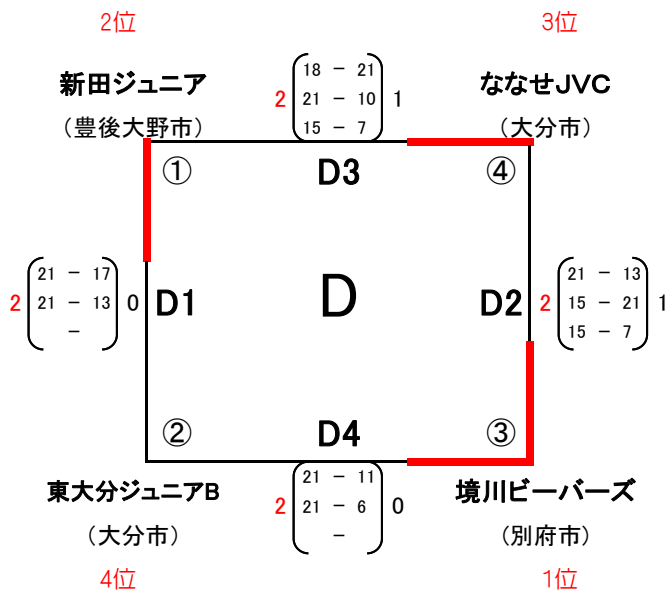

大分県小学生バレーボール連盟会長杯 (男子・女子・混合)

日時 令和5年11月4日(土)[第1日目] 開館 9:00 試合開始 9:30
 会場 佐伯中央病院アリーナ (A・B)

【女子の部】

1日目

(午前の部)

(午後の部)

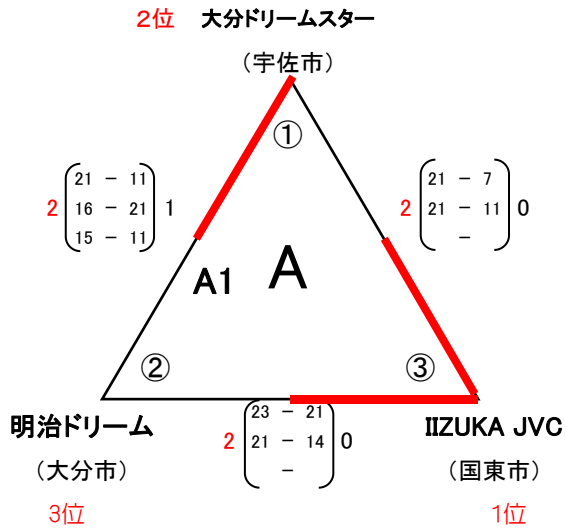

棄権

1位

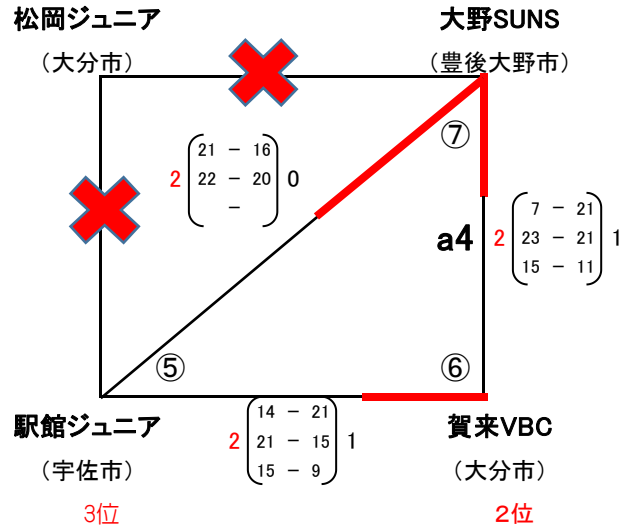

(午前の部)

(午後の部)

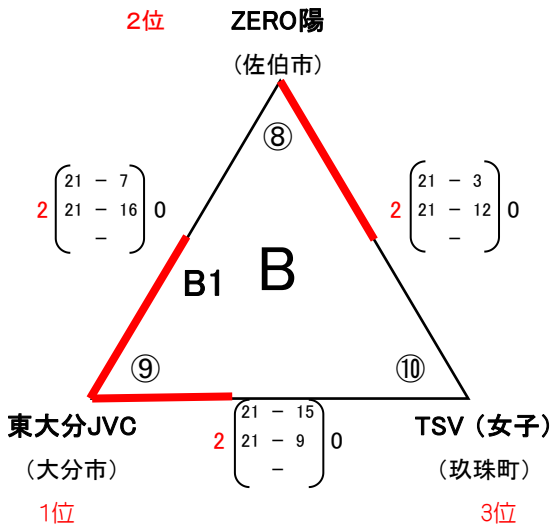

2位

4位

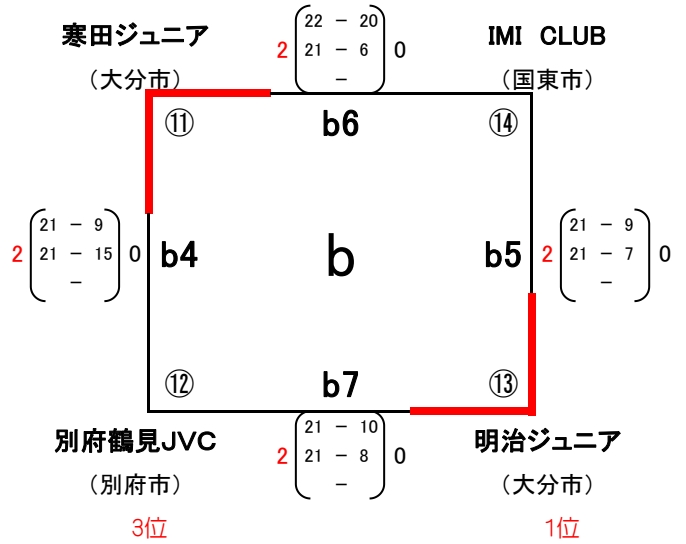

大分県小学生バレーボール連盟会長杯 (男子・女子・混合)

日時 令和5年11月4日(土)[第1日目] 開館 9:00

試合開始 9:30

会場 佐伯中央病院アリーナ (C)
佐伯市立鶴岡小学校体育館 (F)

【女子の部】

1日目

(午前の部)

(午後の部)

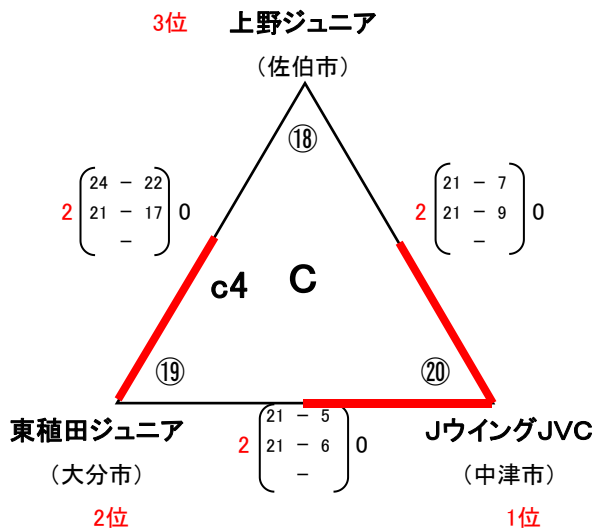
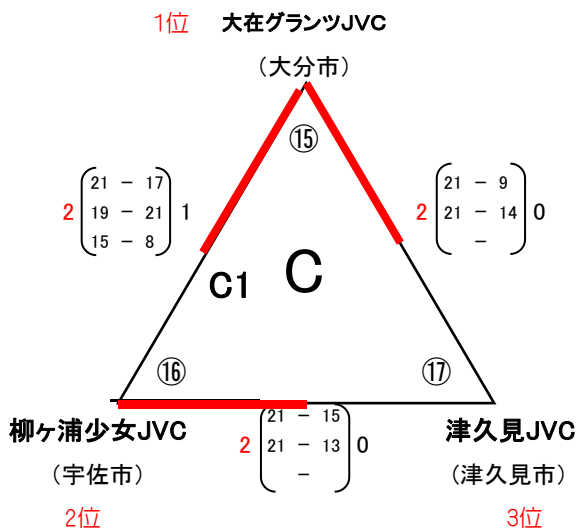

(午前の部)

(午前の部)

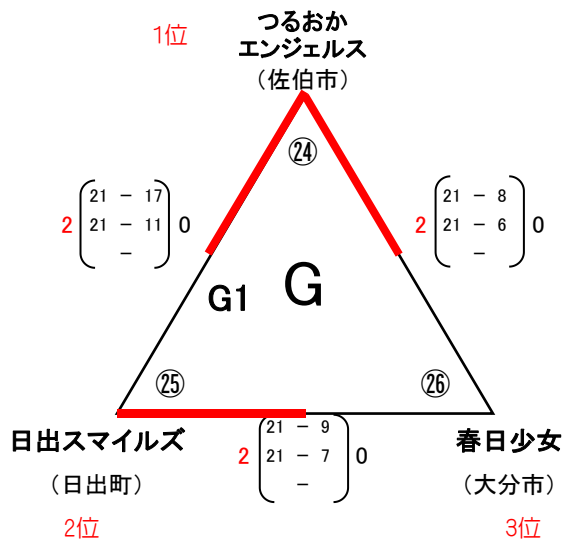
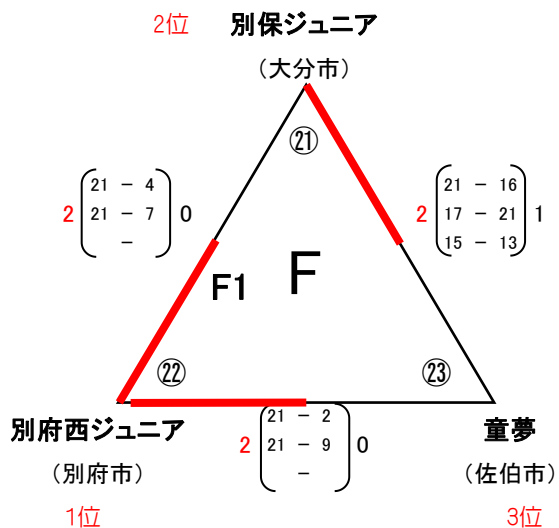

大分県小学生バレーボール連盟会長杯（男子・女子・混合）

日時 令和5年11月5日(日)[第2日目] 開館 9:00 試合開始 9:30

会場 佐伯中央病院アリーナ(C・D・E)

【女子の部】 2日目

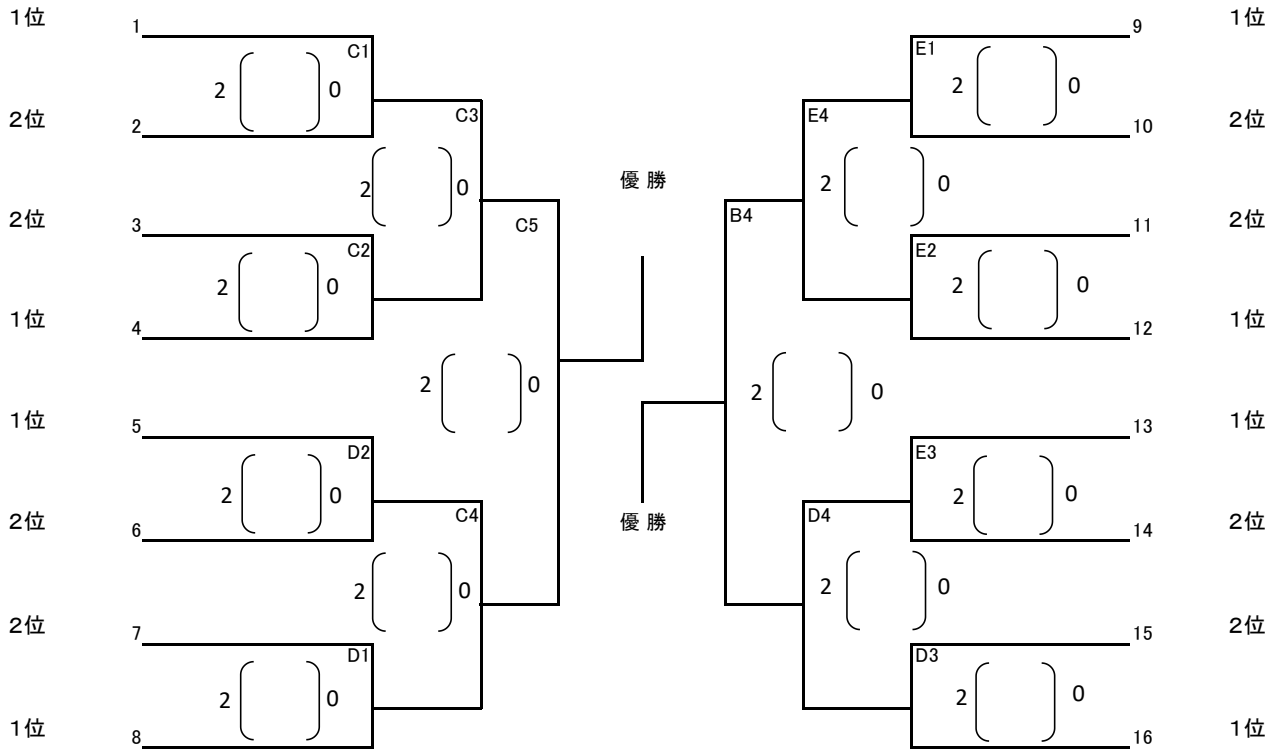

※ 各予選リーグの1位と2位は、2日目の朝抽選にて決定いたします。