

大分県小学生バレーボール会長杯 (男子・女子・混合)

日時 令和5年11月5日(日)[第2日目] 開館 9:00 試合開始 9:30
 会場 佐伯中央病院アリーナ(A・B)

【男子の部】

5日のみ

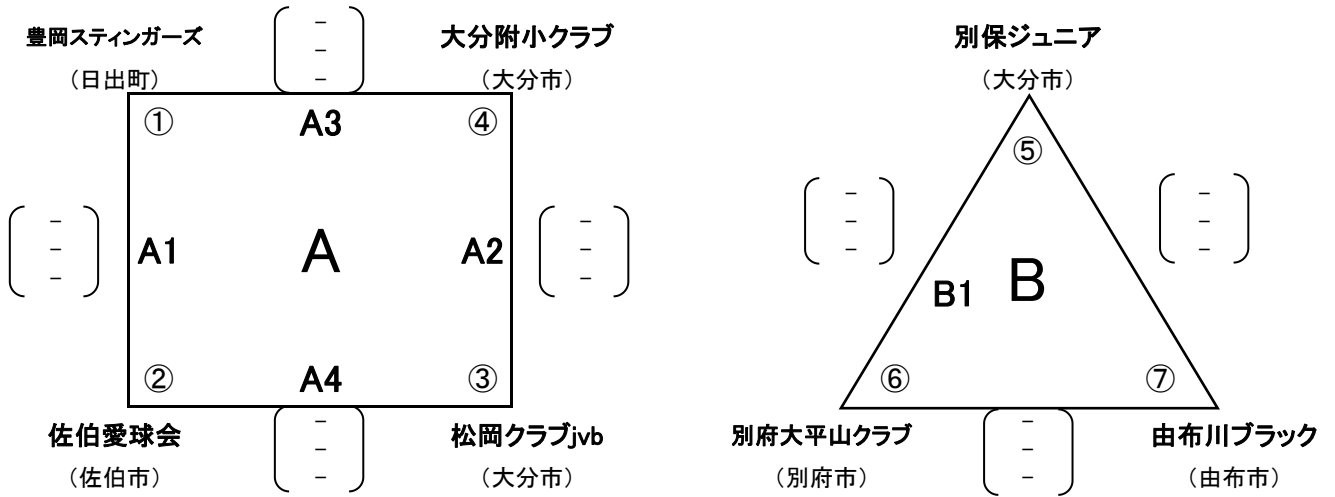

優勝

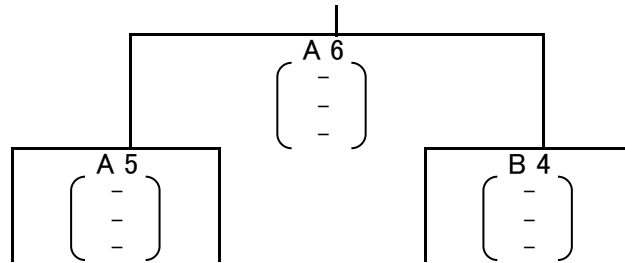

◎ 審判 □はA1-④ A2-② A3-③ A4-①のチームでお願いいたします。

△は試合をしていないチームでお願いいたします。

大分県小学生バレーボール会長杯 (男子・女子・混合)

日時 令和5年11月4日(土)[第1日目] 開館 9:00 試合開始 9:30
 会場 佐伯中央病院アリーナ (D・E)

【混合の部】

4日のみ

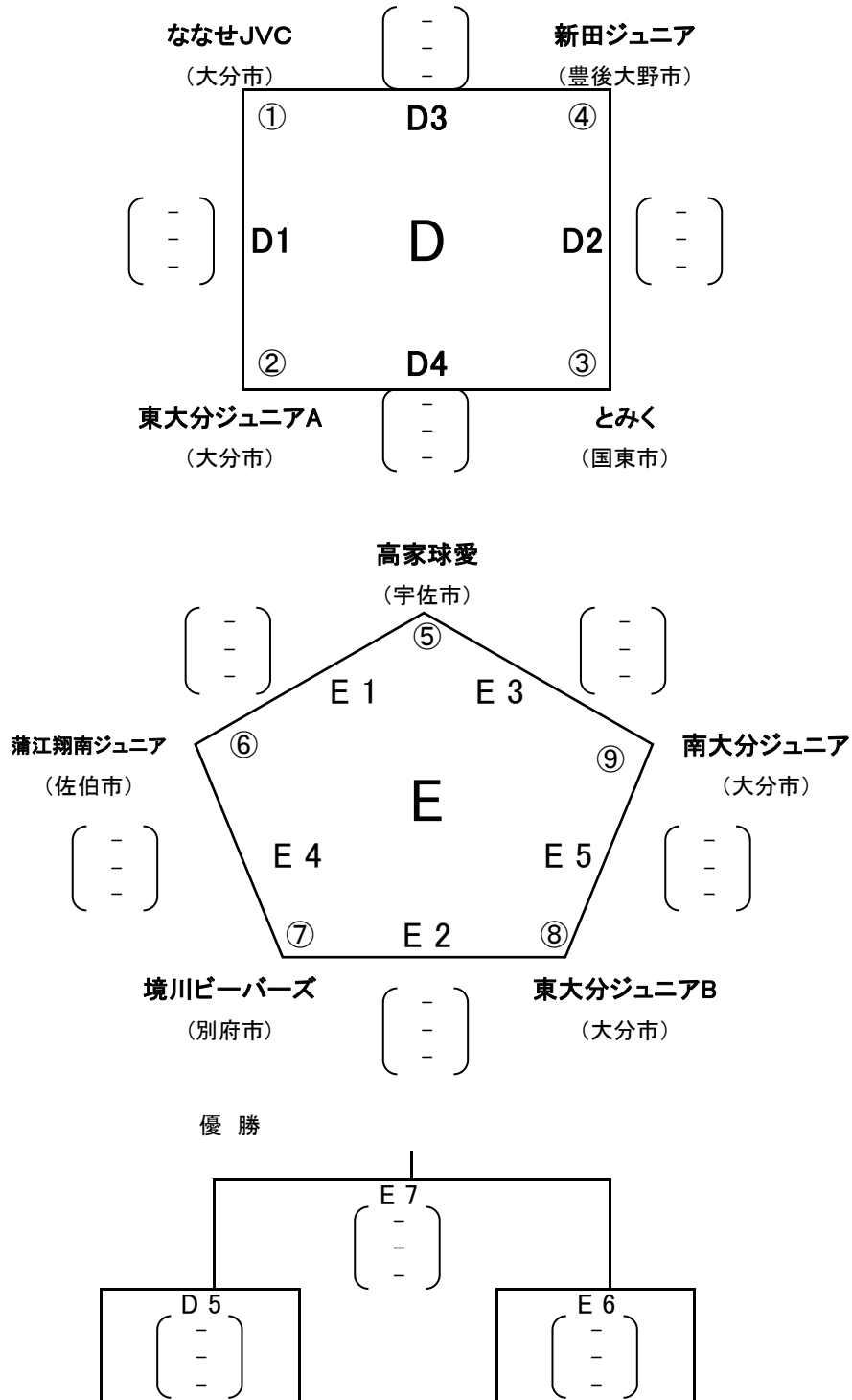

◎ 審判 □はD1-④ D2-② D3-③ D4-①のチームでお願いいたします。

◇ はE1-⑨ E2-⑥ E3-⑧ E4-⑤ E5-⑦のチームでお願いいたします。

大分県小学生バレーボール会長杯 (男子・女子・混合)

日時 令和5年11月4日(土)[第1日目] 開館 9:00 試合開始 9:30
 会場 佐伯中央病院アリーナ (A・B)

【女子の部】

1日目

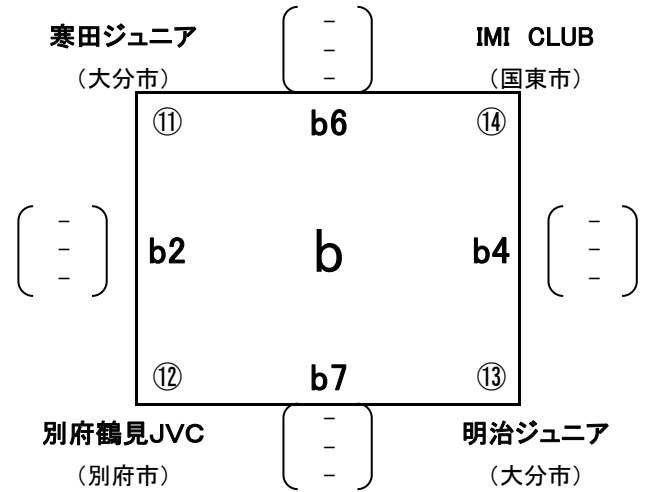
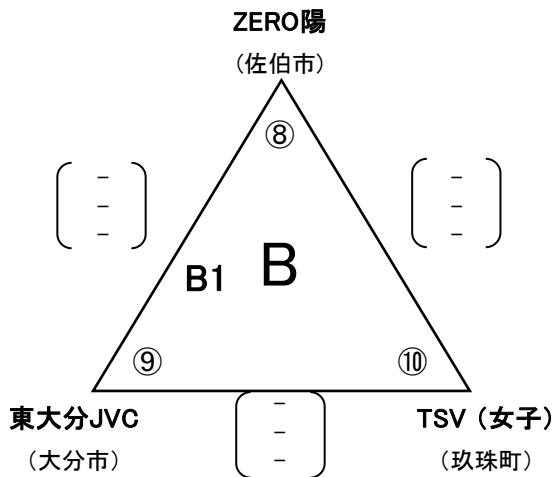
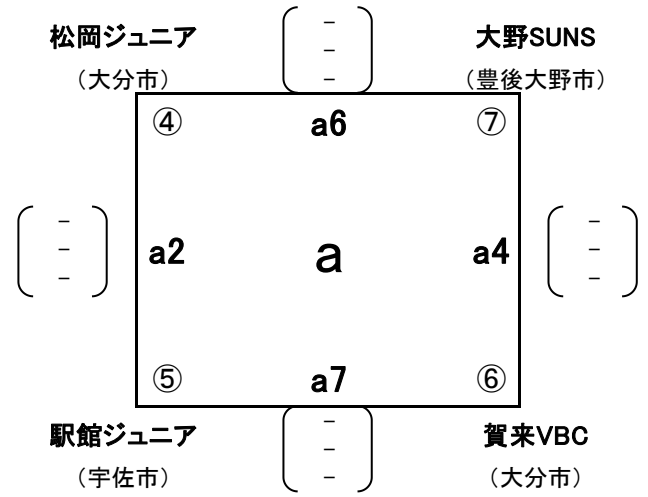
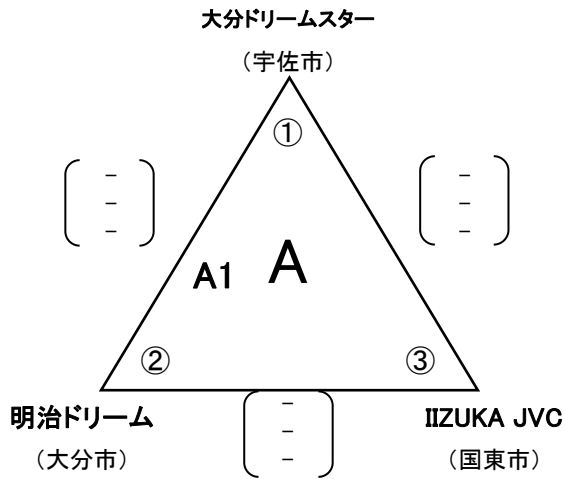

◎ 審判 □はa1-⑦ a2-⑤ a3-⑥ a4-④のチームでお願いいたします。

□はb1-⑭ b2-⑫ b3-⑬ b4-⑪のチームでお願いいたします。

△は試合をしていないチームでお願いいたします。

大分県小学生バレーボール会長杯 (男子・女子・混合)

日時 令和5年11月4日(土)[第1日目] 開館 9:00 試合開始 9:30

会場 佐伯中央病院アリーナ (C)
佐伯市立鶴岡小学校体育館 (F)

【女子の部】

1日目

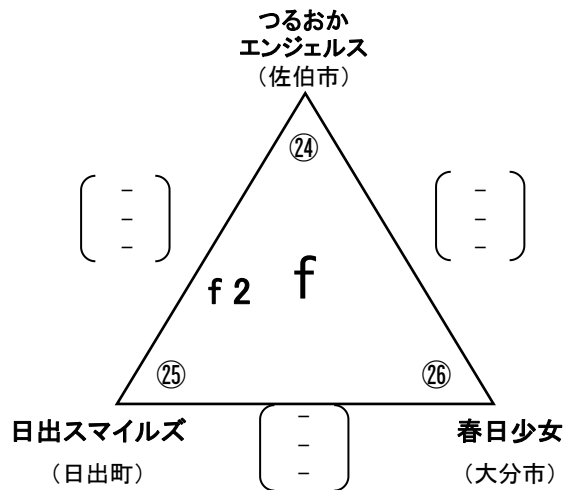
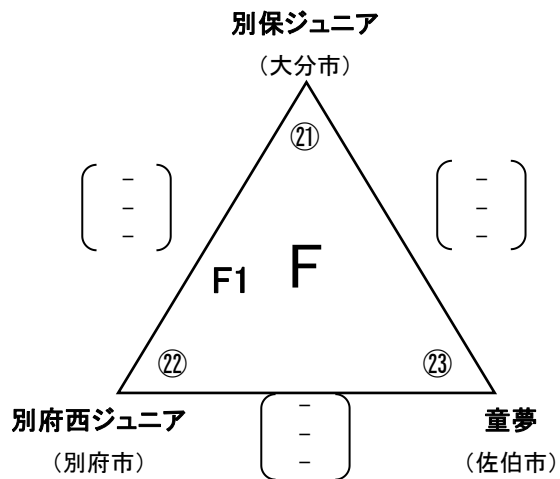
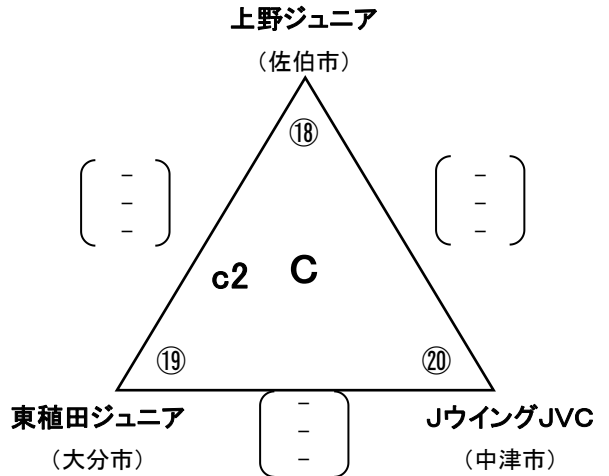
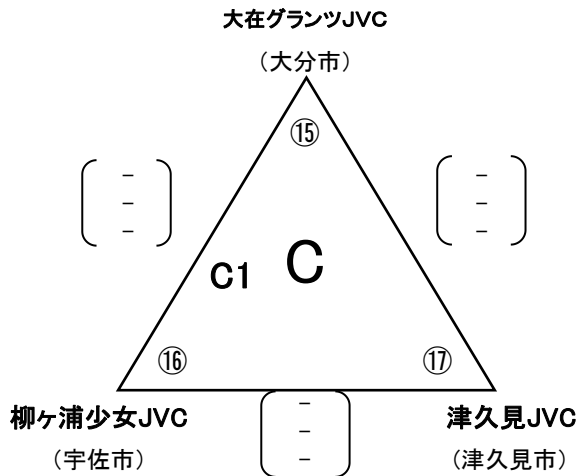

大分県小学生バレーボール会長杯（男子・女子・混合）

日時 令和5年11月5日(日)[第2日目] 開館 9:00 試合開始 9:30

会場 佐伯中央病院アリーナ(C・D・E)

【女子の部】 2日目

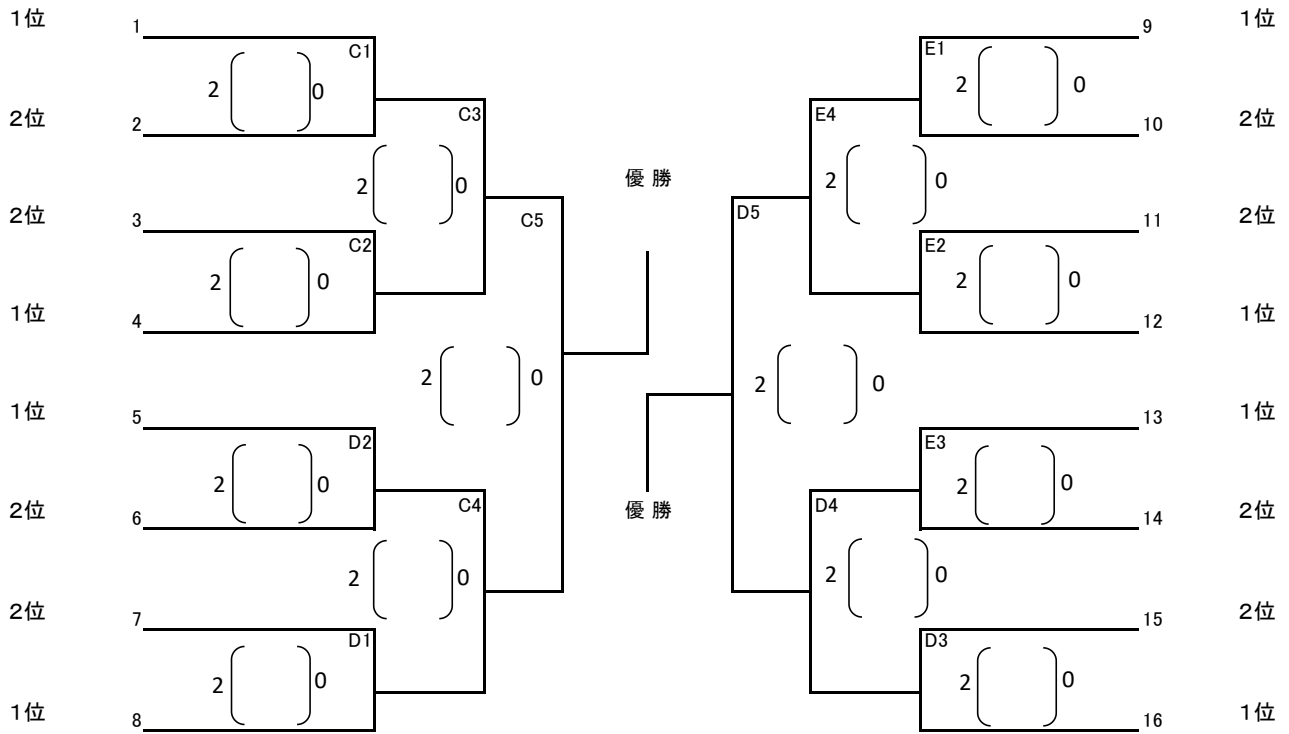

※ 各予選リーグの1位と2位は、2日目の朝抽選にて決定いたします。